

EASYARM



ERLEICHTERT DIE ARBEIT



GELENKARM SYSTEM

EA 2

GEWICHT DES WERKZEUG 1- 30 KG
MAX RADIUS 1300 MM



BEFESTIGUNG
AN DECKEN
(S)

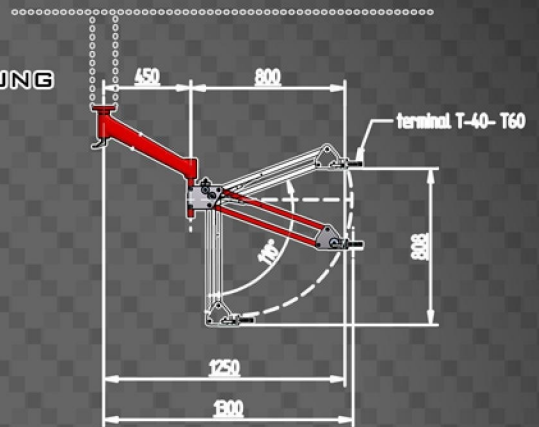

BEFESTIGUNG
AUF WERKBANK

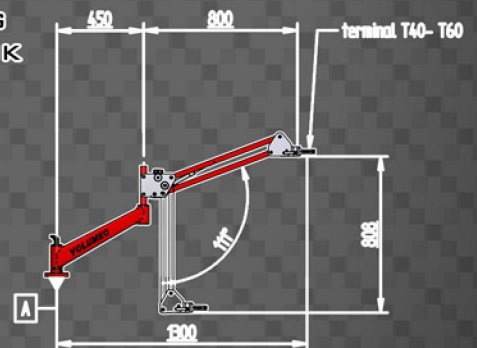

EA2 STANDARD DOPPEL GELENKARM

DER GELENKARM EA2 GLEICHT DAS GEWICHT DES WERKZEUGS ODER DER AUSRÜSTUNG IM GESAMTEN ARBEITSBEREICH AUS, DIES ERMÖGLICHT SCHNELLE UND PRÄZISE BEWEGUNGEN OHNE BELASTUNG. ZERO GRAVITY.

Modell	Ray Arbeitsbereich	Struktur	Torque	Max Gewicht
EA135003	1290 mm	Doppel Gelenkarm	120 Nm	1,5 - 3 kg
EA135006	1290 mm	Doppel Gelenkarm	120 Nm	3,5 - 6 kg
EA136010	1290 mm	Doppel Gelenkarm	150 Nm	6,5 - 10 kg
EA136015	1290 mm	Doppel Gelenkarm	150 Nm	11 - 14 kg
EAT136010	1290 mm	Doppel Gelenkarm	200 Nm	7 - 10 kg
EAT136014	1290 mm	Doppel Gelenkarm	200 Nm	10 - 14 kg
EAT136019	1290 mm	Doppel Gelenkarm	200 Nm	15 - 19 kg
EAT138030	1290 mm	Doppel Gelenkarm	200 Nm	20 - 30 kg

EAB2 DOPPEL GELENKARM MIT LOCKING SYSTEM

DIE EAB SERIE KANN ALS STANDARTARM BENUTZT WERDEN, OPTIONAL KANN ABER AUCH DIE VERTIKALACHSE ARRETIERT WERDEN, DIES ERMÖGLICHT EIN OPTIMALES ARBEITEN AUF EINER HÖHE



Modell	Ray Arbeitsbereich	Struktur	Torque	Max Gewicht
EAB136003	1290 mm	Doppel Gelenkarm	150 Nm	1,5 - 3 kg
EAB136006	1290 mm	Doppel Gelenkarm	150 Nm	3,5 - 6 kg
EAB136010	1290 mm	Doppel Gelenkarm	200 Nm	6,5 - 10 kg
EAB138014	1290 mm	Doppel Gelenkarm	200 Nm	11 - 14 kg
EAB138020	1290 mm	Doppel Gelenkarm	200 Nm	15 - 18 kg
EAB138025	1290 mm	Doppel Gelenkarm	200 Nm	19 - 25 kg

EA 3

GEWICHT DES WERKZEUG 1-20 KG
MAX RADIUS 1900 MM

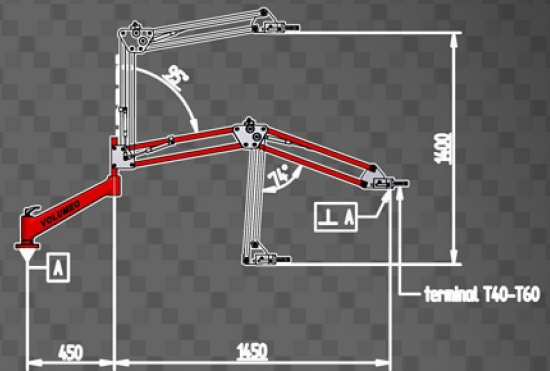

ARBEITSBEREICH

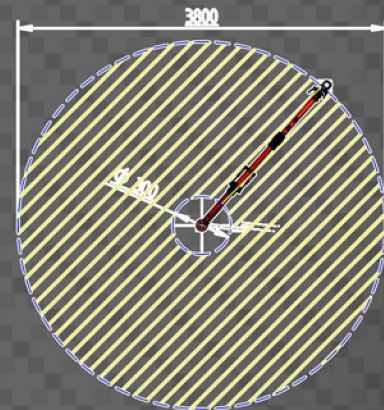

EA3 STANDARD TRIPLE GELENKARM

DIE PANTOGRAPH STRUKTUR HÄLT DIE BALANCE UND NIMMT ZUGLEICH DIE RÜCKSTELLKRÄFTE DES DREHMOMENTWERKZEUGS AUF. DURCH DEN SCHWENKARM IST ES MÖGLICH, DIE OPTIMALE ARBEITSPOSITION EINFACH ZU ERREICHEN.

ZERO GRAVITY.

Modell	Ray Arbeitsbereich	Struktur	Torque	Max Gewicht
EA195002	1900 mm	Drei Gelenkarm	120 Nm	1,5 - 2,5 kg
EA195004	1900 mm	Drei Gelenkarm	120 Nm	3 - 5 kg
EA195010	1900 mm	Drei Gelenkarm	180 Nm	5,5 - 8 kg
EA196010	1900 mm	Drei Gelenkarm	300 Nm	8,5 - 11 kg
EA196015	1900 mm	Drei Gelenkarm	300 Nm	11,5 - 15 kg
EAT198010	1900 mm	Drei Gelenkarm	500 Nm	16 - 20 kg

EAB3 DREI GELENKARM MIT LOCKING SYSTEM

DIE EAB SERIE KANN ALS STANDARTARM BENUTZT WERDEN, OPTIONAL KANN ABER AUCH DIE VERTIKALACHSE ARRETIIERT WERDEN, DIES ERMÖGLICHT EIN OPTIMALES ARBEITEN AUF EINER HÖHE.



Modell	Ray Arbeitsbereich	Struktur	Torque	Max Gewicht
EAB196002	1900 mm	Drei Gelenkarm	150 Nm	1,5 - 2 kg
EAB196004	1900 mm	Drei Gelenkarm	150 Nm	2,5 - 5 kg
EAB196008	1900 mm	Drei Gelenkarm	180 Nm	5,5 - 8 kg
EAB196010	1900 mm	Drei Gelenkarm	300 Nm	8,5 - 11 kg
EAB196015	1900 mm	Drei Gelenkarm	300 Nm	11,5 - 15 kg

EA 4

GEWICHT DES WERKZEUGS 1-10 KG
MAX RADIUS 1800 MM

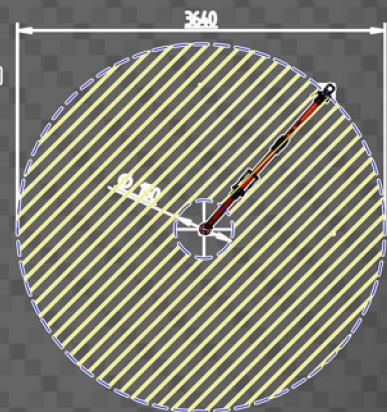
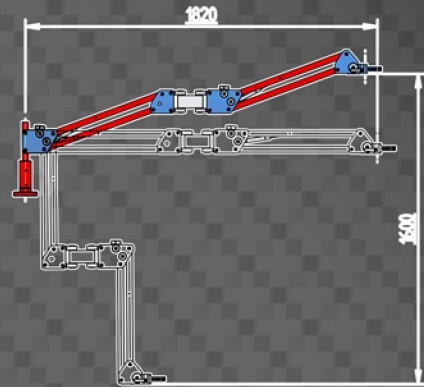

EA4 MULTI GELENKARM

DIE SPEZIELLE KONSTRUKTION ERMÖGLICHT EINE MAXIMALE FLEXIBILITÄT UND BEWEGUNGSFREIHEIT. DURCH DAS DOPPELGELENK LÄSST SICH EIN GROSSER ARBEITSBEREICH AUCH IN DER HÖHE REALISIEREN. FERNER BESTEHT AUCH DIE MÖGLICHKEIT IN DER NÄHE DER BEFESTIGUNGSBASIS ZU ARBEITEN. ZERO GRAVITY.

Modell	Ray Arbeitsbereich	Struktur	Torque	Max Gewicht
EA186002	1820 mm	Multi Gelenkarm	150 Nm	1,5 - 2 kg
EA186004	1820 mm	Multi Gelenkarm	150 Nm	2,5 - 5 kg
EA186008	1820 mm	Multi Gelenkarm	150 Nm	5,5 - 8 kg
EA186010	1820 mm	Multi Gelenkarm	150 Nm	8,5 - 10 kg

EAB4 MULTI GELENKARM MIT LOCKING SYSTEM

DIE EAB SERIE KANN ALS STANDARTARM BENUTZT WERDEN, OPTIONAL KANN ABER AUCH DIE VERTIKALACHSE ARRETIERT WERDEN, DIES ERMÖGLICHT EIN OPTIMALES ARBEITEN AUF EINER HÖHE.



Modell	Ray Arbeitsbereich	Struktur	Torque	Max Gewicht
EAB186002	1820 mm	Multi Gelenkarm	150 Nm	1,5 - 2 kg
EAB186004	1820 mm	Multi Gelenkarm	150 Nm	2,5 - 5 kg
EAB186008	1820 mm	Multi Gelenkarm	150 Nm	5,5 - 8 kg

WERKZEUGBEFESTIGUNGEN & ZUBEHÖR

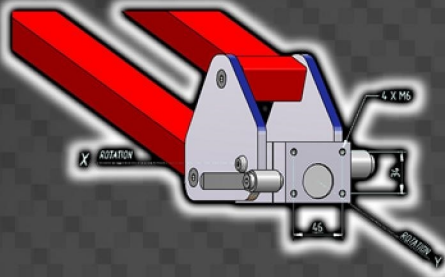

M
MULTIFUNKTIONSAUFNAHME

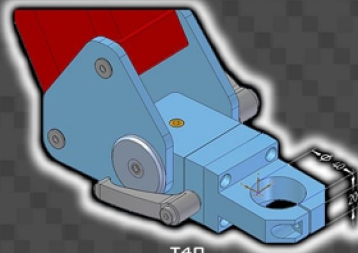

T40
ANSCHLUSSBEFESTIGUNG FÜR
WERKZEUGDURCHMESSER 40 MM

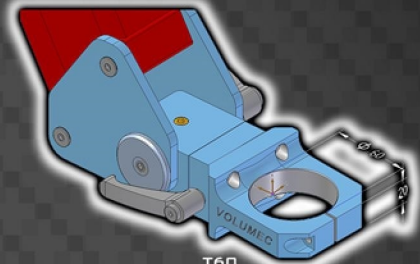

T60
ANSCHLUSSBEFESTIGUNG FÜR
WERKZEUGDURCHMESSER 60 MM

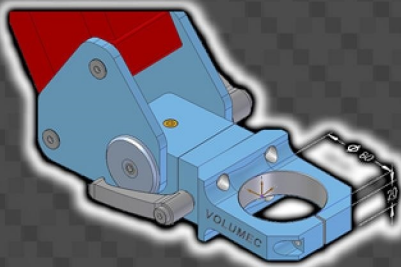

T80
ANSCHLUSSBEFESTIGUNG FÜR
WERKZEUGDURCHMESSER 80 MM

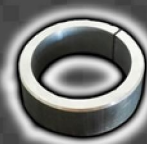

A40-A60 -A80
ADAPTER FÜR KLEINERE DURCHMESSERN ALS
40 MM, 60 MM, 80 MM

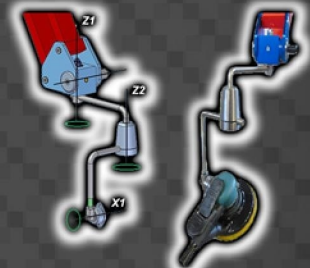

MULTIDIREKTIONAL SCHWENKBARE
WERKZEUGAUFNAHME A



MULTIDIREKTIONAL SCHWENKBARE
WERKZEUGAUFNAHME B



MULTIDIREKTIONAL SCHWENKBARE
WERKZEUGAUFNAHME C



MULTIDIREKTIONAL SCHWENKBARE
WERKZEUGAUFNAHME D

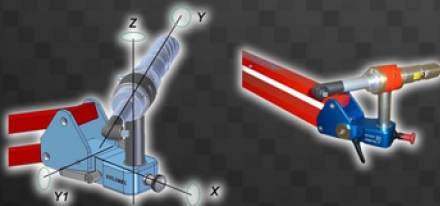

MULTIDIREKTIONAL SCHWENKBARE
WERKZEUGAUFNAHME E

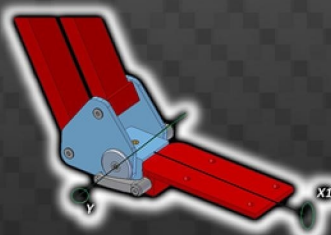

SCHWENKBARE BEFESTIGUNG FÜR
SONDERLÖSUNGEN F

ZUBEHÖR



CCF 100 TROLLEY MIT SÄULE
H= 1000 MM
FAHR-WAGEN
BASIS 800x800MM
GEWICHT: 150 KG



TROLLEY MIT RÄDER
MOBILER GERÄTETRÄGER KOMPLETT MIT AUFLAGEFLÄCHE
UND BUCHSENHALTER
ABMESSUNGEN: 850x750x870H
GEWICHT: 65KG



TROLLEY MIT DER HUB-SÄULE
TROLLEY MIT BASIS 800x800 MM
H=2000 MM
4 RÄDER (2 MIT BREMSEN)
FAHR-WAGEN
GEWICHT: 220 KG

EINIGE ANWENDUNGEN

ANWENDUNG	EASYARM	ATTACK
Bohren / Gewindeschneiden	EA2 EA3 EA4	M+T40 M+T60 Adapter F
Grinder Gerade / Winkel	EA2-EAB2 EA3 EA4-EAB4	A / B / C / D
Schleifmaschine	EA2-EAB2 EA3 EA4-EAB4	A / B
Schweißen	EA2-EAB2 EA3 EA4-EAB4	M+T40 M+T60 M+T80 Adapter C
Verschraubung (Elektrisch / pneumatisch / Schlüssel / Schlagschrauber Verschrauben angetriebenen Systeme Hydraulikschrauber)	EA2 EA3 EA4	M+T40 M+T60 M+T80 Adapter E
Laser / Kamera / Scanner / Lichter / Monitore Messgeräte	EA2-EAB2 EA3-EAB3 EA4-EAB4	M+T40 M+T60 M+T80 Adapter Andere..

N.B. Auf Anfrage können wir Sondergelenkarme nach Ihren Drehmoment Bedürfnissen vorbereiten

BAUEN SIE IHR GELENKARM SYSTEM

WERKZEUGRICHTUNG	TORQUE		
	EA 2	EA 3	EA 4
VERTIKAL	150/200 Nm	300 Nm	150/200 Nm
HORIZONTAL	100 Nm	200 Nm	120 Nm
ALLE WINKEL	60 Nm	150 Nm	100 Nm

RICHTUNG DES WERKZEUG

MODELL	HEAD	ATTACK	ADAPTER



A.T.S. S.r.l.
Via del Mangano N° 4/A
40023 Castel Guelfo (Bologna)
Tel: +39 0542 670427
Fax: +39 0542 670437
Email: info@atslamberti.com
www.atslamberti.com

